

AS10-5DBxx 系列

10W, AC/DC 模块电源

产品描述

AS10-5DBxx 系列——是小型化裸板的高效绿色模块电源，该型号电源具有交直流两用、输入电压范围宽、高可靠性、低功耗、安全隔离等优点。广泛适用于对体积要求苛刻的场合，如果需要应用于电磁兼容恶劣的环境下必须添加 EMC 外围电路。

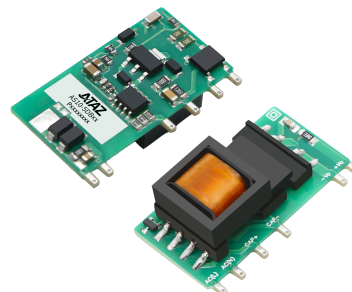

CE Report UK Report
EN62368-1 BS EN62368-1

产品特点

- 超宽输入电压范围：85 - 528VAC/100 - 745VDC
- 交直流两用（同一端子输入电压）
- 接入三相四线供电系统任意两线电源正常工作
- 工作温度范围：-40℃ to +85℃
- 4000VAC 高隔离电压
- 百搭应用、布局灵活
- 输出短路、过流保护

应用领域

- 工控
- 电力
- 仪器仪表

选型表

认证	产品型号*	输出功率	标称输出电压及电流 (Vo/Io)	效率 (230VAC, %/Typ.)	最大容性负载(uF)
EN/BS EN	AS10-5DB03	6.6W	3.3V/2000mA	70	1500
	AS10-5DB05	10W	5V/2000mA	77	1500
	AS10-5DB09		9V/1100mA	80	1000
	AS10-5DB12		12V/830mA	82	680
	AS10-5DB15		15V/670mA	82	470
	AS10-5DB24		24V/420mA	83	330

注：1. 标称输出电压指经外围后加到负载端电压；
2. 若产品使用在剧烈振动环境下，需点胶固定其本体。

AS10-5DBxx 系列

10W, AC/DC 模块电源

产品特性

产品特性	项目	工作条件	Min.	Typ.	Max.	单位	
输入特性	输入电压范围	交流输入	85	--	528	VAC	
		直流输入	100	--	745	VDC	
	输入认证电压范围	交流输入	100	--	480	VAC	
	输入频率		47	--	63	Hz	
	输入电流	115VAC	--	--	0.30	A	
		230VAC	--	--	0.15		
		380VAC	--	--	0.10		
	冲击电流	115VAC	--	15	--		
		230VAC	--	30	--		
		380VAC	--	50	--		
漏电流	480VAC/50Hz	0.5mA RMS Max.					
外接保险丝推荐值		推荐 2A, 慢断型, 必接 (实际使用时需根据应用环境选择)					
热插拔		不支持					
输出特性	输出电压精度	3.3V	--	±6	--	%	
		5V	0% - 10%负载	--	±5		--
			10% - 100%负载	--	±4		--
	9V/12V/15V/24V		--	±5	--		
	线性调节率	额定负载	3.3V	--	±2		--
			5V/9V/12V/15V/24V	--	±1.5		--
	负载调节率	10% - 100%负载	--	±3	--		
	纹波噪声*	20MHz 带宽 (峰-峰值), 10% - 100%负载		--	100	180	mV
	温度漂移系数			--	±0.2	--	%/°C
	待机功耗	230VAC 输入		--	--	0.30	W
		380VAC 输入		--	--	0.50	
	短路保护			打嗝式, 可长期短路, 自恢复			
	过流保护			≥110% IO, 自恢复			
最小负载*			10	--	--	%	
掉电保持时间	115VAC 输入		--	8	--	ms	
	230VAC 输入		--	35	--		
	380VAC 输入		--	80	--		
通用特性	隔离电压	输入-输出	测试时间 1 分钟, 漏电流 <5mA	4000	--	--	VAC
	绝缘电阻	输入-输出	测试电压: 500VDC	50	--	--	MΩ
	工作温度			-40	--	+85	°C
	存储温度			-40	--	+105	
	存储湿度			--	--	95	
	焊接温度	波峰焊焊接		260 ± 5°C; 时间: 5 - 10s			
手工焊接		360 ± 10°C; 时间: 3 - 5s					

AS10-5DBxx 系列

10W, AC/DC 模块电源

通用特性	功率降额	+50°C to +85°C	1.72	--	--	%/ ^o C
		-40°C to -25°C	1.33	--	--	
		85VAC - 100VAC	1.33	--	--	%/ ^o VAC
		480AVC - 528VAC	0.42	--	--	
	安全等级		CLASS II			
平均无故障时间 (MTBF)	MIL-HDBK-217F@25°C	>500,000 h				
物理特性	封装尺寸	38.00 x 20.00x 15.25 mm				
	重量	10.0g (Typ.)				
	冷却方式	自然空冷				
注: 1. *纹波和噪声的测试方法采用平行线测试法; 2. 0% - 10%负载产品输出稳定可工作。						

EMC 特性

EMC 特性	电磁干扰 (EMI)	传导骚扰	CISPR32/EN55032 CLASS A (应用电路 1、4、5、6)		
			CISPR32/EN55032 CLASS B (应用电路 2、3)		
		辐射骚扰	CISPR32/EN55032 CLASS A (应用电路 1、4、5、6)		
			CISPR32/EN55032 CLASS B (应用电路 2、3)		
	电磁敏感度 (EMS)	静电放电	IEC/EN61000-4-2	Contact ±6KV/Air ±8KV	perf. Criteria B
		辐射抗扰度	IEC/EN61000-4-3	10V/m	perf. Criteria A
		脉冲群抗扰度	IEC/EN61000-4-4	±2KV (应用电路 1、4、6)	perf. Criteria B
			IEC/EN61000-4-4	±4KV (应用电路 2、3、5)	perf. Criteria B
		浪涌抗扰度	IEC/EN61000-4-5	line to line ±1KV (应用电路 1、2)	perf. Criteria B
			IEC/EN61000-4-5	line to line ±2KV (应用电路 3、4)	perf. Criteria B
			IEC/EN61000-4-5	line to line ±2KV/line to PE ±4KV (应用电路 5)	perf. Criteria B
	传导骚扰抗扰度	IEC/EN61000-4-6	10Vr.m.s	perf. Criteria A	
	电压暂降、跌落和短时中断抗扰度	IEC/EN61000-4-11	0%, 70%	perf. Criteria B	

AS10-5DBxx 系列

10W, AC/DC 模块电源

产品特性曲线

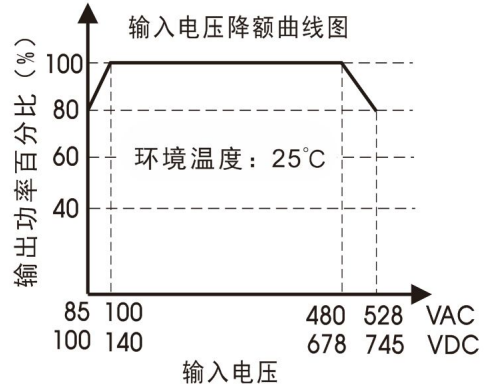
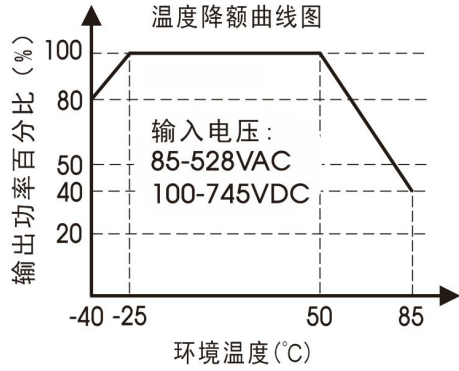

注：①对于输入电压为 85-100VAC/480-528VAC/100-140VDC/678-745VDC，需在温度降额的基础上进行电压降额；
②本产品适合在自然风冷却环境中使用。

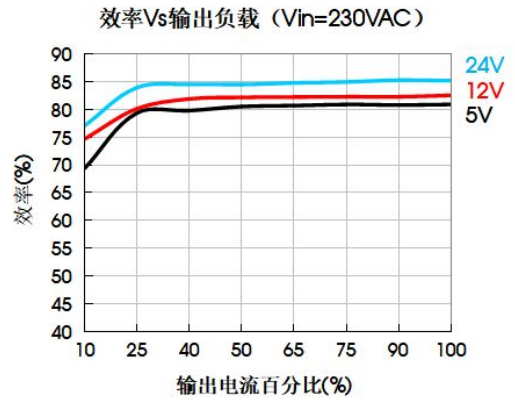
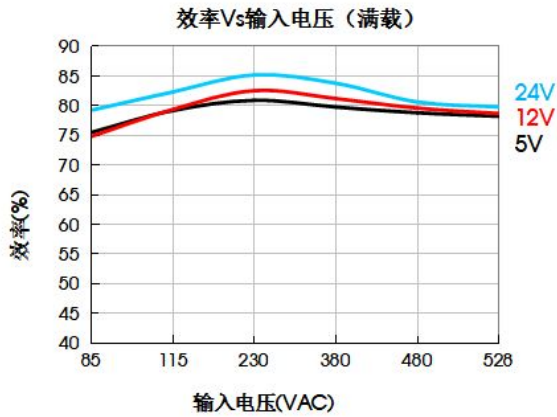

AS10-5DBxx 系列

10W, AC/DC 模块电源

外围总体方案设计

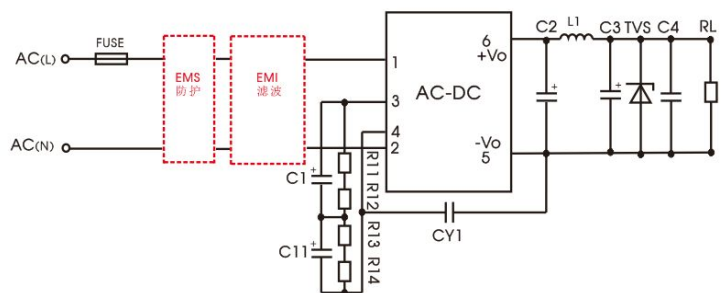

AS 系列外围总体方案设计

AS10 系列外围器件选型参考 (不含 EMC 器件)								
型号	C1/C11 (必接)	R11/R12/R13/R14 (贴片电阻, 必接)	C2 (必接)	L1 (必接)	C3 (必接)	C4	CY1 (必接)	TVS
AS10-5DB03	47uF/400V	1MΩ /1206/(1/4W)	1500uF/6.3V (固态电容)	2.2uH/15mΩ Max/6.5A	680uF/25V	0.1uF/50V	1nF/400VAC	SMBJ7.0A
AS10-5DB05			820uF/16V (固态电容)		330uF/25V			
AS10-5DB09			470uF/16V (固态电容)		1000uF/16V			SMBJ12A
AS10-5DB12			470uF/25V (固态电容)		330uF/25V			
AS10-5DB15			470uF/35V		100uF/35V			
AS10-5DB24								

- 注:
- 1、C1/C11: AC 输入时, C1/C11 为输入滤波电解电容 (必须外接); DC 输入时, C1/C11 为 EMC 滤波器中的一个滤波大电容 (必须外接); 建议使用纹波电流 > 200mA@100kHz 的电解电容; 推荐使用电解电容 C1/C11 低温下 ESR ≤ 100Ω。
 - 2、R11、R12、R13、R14 为 C1、C11 电解电容的均压电阻 (必须外接), 可用贴片电阻。
 - 3、C3 为输出滤波电解电容 (必须外接), 与 C2、L1 组成 Pi 型滤波电路, 建议使用高频低阻电解电容 (低温 -40℃ 下 C3 的 ESR ≤ 1.1Ω) 或固态电容, 在常温和高温环境下应用时 C2 可使用电解电容, 容量和额定纹波电流请参考各厂商提供的技术规格。电容耐压至少降到 80%。C4 为陶瓷电容, 以滤除高频噪声。
 - 4、TVS 管在模块异常时保护后级电路, 建议使用, 规格选型约为输出电压的 1.2 倍。

AS10-5DBxx 系列

10W, AC/DC 模块电源

环境应用 EMC 解决方案

AS 系列环境应用 EMC 解决方案选型表

推荐电路	应用环境	典型行业	输入电压范围	环境温度	EMI	EMS
1	基本应用	不指定	85-528VAC	-40°C to +85°C	Class A	3 级
2	室内普通环境	智能楼宇/智慧农业		-25°C to +55°C	Class B	3 级
3	室内工业环境	生产车间		-25°C to +55°C	Class B	4 级
4	户外普通环境	智能交通/视频监控控 电桩/通信/安防		-40°C to +85°C	Class A	4 级
5	户外工业环境	电力/电网		-40°C to +85°C	Class A	4 级
6	强雷击浪涌	电力专用		-40°C to +85°C	Class A	4 级

EMC 解决方案

1. 应用电路 1——基本应用

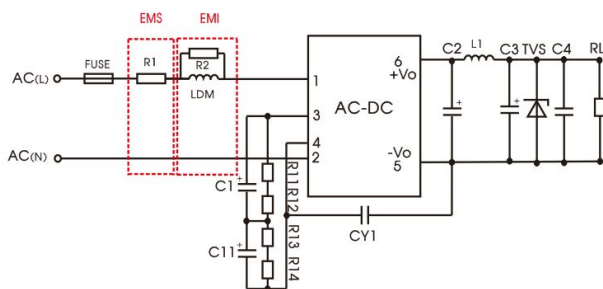

推荐电路 1

应用环境	环境温度范围	EMS 等级	EMI 等级
基本应用	-40°C to +85°C	3 级	Class A

元件型号	推荐值	
FUSE	2A/500V, 慢熔断, 必接	
R1	6.8 Ω /3W (绕线电阻, 必接)	
R2	AS10-5DB03/05/12	10K/1206/(1/4W) (贴片电阻)
	AS10-5DB09/15/24	4.7K/1206/(1/4W) (贴片电阻)
LDM	2.2mH/Max: 4.81 Ω /Min: 0.31A	

注: R1 为输入端插件电阻, 此电阻需用绕线型电阻 (必须外接), 不要选取贴片电阻或碳膜电阻。

AS10-5DBxx 系列

10W, AC/DC 模块电源

2. 应用电路 2——室内普通环境通用系统推荐电路

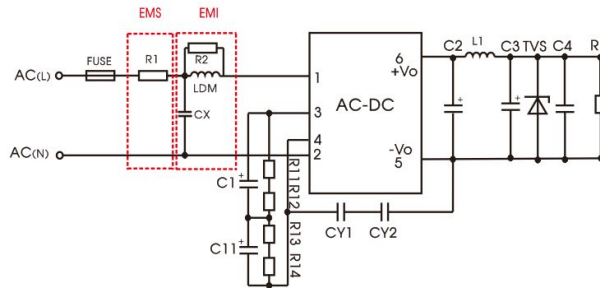

推荐电路 2

应用环境	环境温度范围	EMS 等级	EMI 等级
室内普通	-25℃ to +55℃	3 级	Class B

元件型号	推荐值	
R1	6.8Ω /3W (绕线电阻, 必接)	
R2	AS10-5DB03/05/12	10K/1206/(1/4W) (贴片电阻)
	AS10-5DB09/15/24	4.7K/1206/(1/4W) (贴片电阻)
LDM	2.2mH/Max: 4.81Ω /Min: 0.31A	
CX	0.1uF/480VAC	
FUSE	2A/500V, 慢熔断, 必接	

注 1: 家电应用环境下原副边两个 Y 电容需同时外接 (CY1 和 CY2, 规格值 2.2nF/250VAC), 可满足 60335 认证;
注 2: 根据认证需求, CX 电容需并联泄放电阻, 推荐阻值 <3.8MΩ, 实际需根据认证标准选择;
注 3: R1 为输入端插件电阻, 此电阻需用绕线型电阻 (必须外接), 不要选取贴片电阻或碳膜电阻。

3. 应用电路 3——室内工业环境通用系统推荐电路

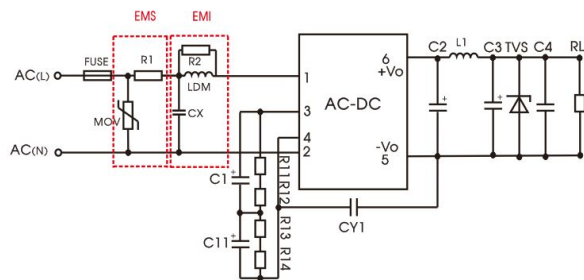

推荐电路 3

应用环境	环境温度范围	EMS 等级	EMI 等级
室内工业	-25℃ to +55℃	4 级	Class B

元件型号	推荐值	
MOV	14D911K	
CX	0.1uF/480VAC	
R2	AS10-5DB03/05/12	10K/1206/(1/4W) (贴片电阻)
	AS10-5DB09/15/24	4.7K/1206/(1/4W) (贴片电阻)
LDM	2.2mH/Max: 4.81Ω /Min: 0.31A	
R1	6.8Ω /3W (绕线电阻, 必接)	
FUSE	2A/500V, 慢熔断, 必接	

注 1: 根据认证需求, CX 电容需并联泄放电阻, 推荐阻值 <3.8MΩ, 实际需根据认证标准选择;
注 2: R1 为输入端插件电阻, 此电阻需用绕线型电阻 (必须外接), 不要选取贴片电阻或碳膜电阻。

AS10-5DBxx 系列

10W, AC/DC 模块电源

4. 应用电路 4——户外普通环境通用系统推荐电路

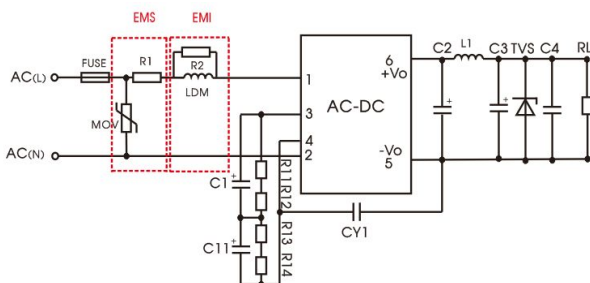

推荐电路 4

应用环境	环境温度范围	EMS 等级	EMI 等级
户外普通环境	-40℃ to +85℃	4 级	Class A

元件型号	推荐值	
MOV	14D911K	
R2	AS10-5DB03/05/12	10K/1206/(1/4W) (贴片电阻)
	AS10-5DB09/15/24	4.7K/1206/(1/4W) (贴片电阻)
LDM	2.2mH/Max: 4.81 Ω /Min: 0.31A	
R1	6.8 Ω /3W (绕线电阻, 必接)	
FUSE	2A/500V, 慢熔断, 必接	

注: R1 为输入端插件电阻, 此电阻需用绕线型电阻 (必须外接), 不要选取贴片电阻或碳膜电阻。

5. 应用电路 5——户外工业环境通用系统推荐电路

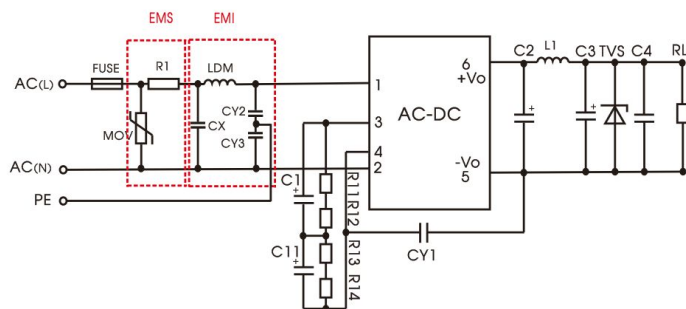

推荐电路 5

应用环境	环境温度范围	EMS 等级	EMI 等级
户外工业环境	-40℃ to +85℃	4 级	Class A

元件型号	推荐值
MOV	14D911K
LDM	2.2mH/Max: 4.81 Ω /Min: 0.31A
R1	6.8 Ω /3W (绕线电阻, 必接)
CX	0.1uF/480VAC
FUSE	2A/500V, 慢熔断, 必接
CY2/CY3	1nF/400VAC

注 1: 根据认证需求, CX 电容需并联泄放电阻, 推荐阻值<3.8MΩ, 实际需根据认证标准选择;

注 2: R1 为输入端插件电阻, 此电阻需用绕线型电阻 (必须外接), 不要选取贴片电阻或碳膜电阻。

AS10-5DBxx 系列

10W, AC/DC 模块电源

6. 应用电路 6——强雷击浪涌环境通用系统推荐电路



图 (1): 4KV 差模浪涌高要求推荐外围电路图-全波整流



图 (2): 4KV 差模浪涌高要求推荐外围电路图-半波整流

应用环境	环境温度范围	EMS 等级	EMI 等级
强雷击浪涌环境	-40°C to +85°C	4 级	Class A

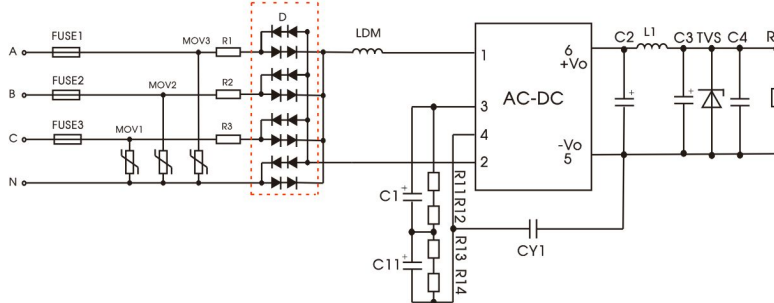
元件型号	推荐值
FUSE1/FUSE2/FUSE3	6.3A/500V, 慢熔断, 必接
MOV1/MOV2/MOV3	14D911K
R1/R2/R3	12 Ω /5W (绕线电阻, 必接)
D	2A/1000V
LDM	2.2mH/Max: 4.81 Ω /Min: 0.31A

注: R1/R2/R3 为输入端插件电阻, 此电阻需用绕线型电阻 (必须外接), 不要选取贴片电阻或碳膜电阻。

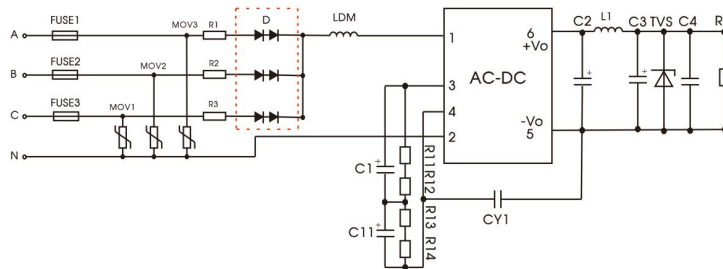
AS10-5DBxx 系列

10W, AC/DC 模块电源

外观尺寸、建议印刷版图

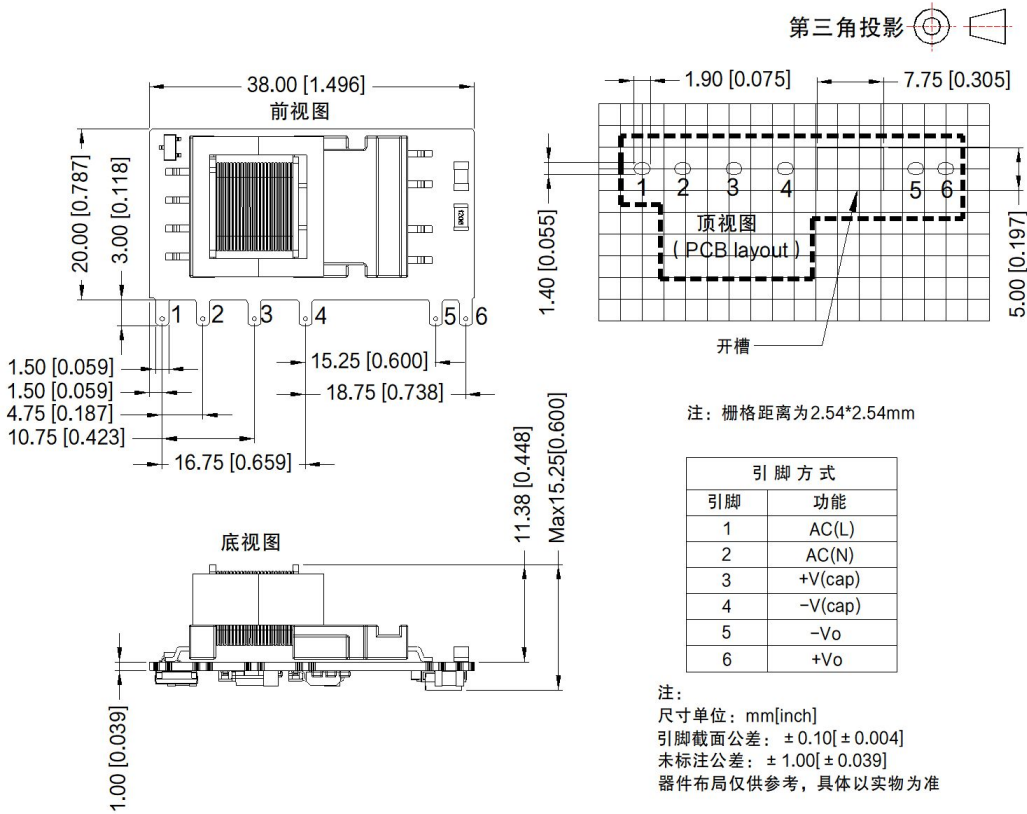

推荐焊盘

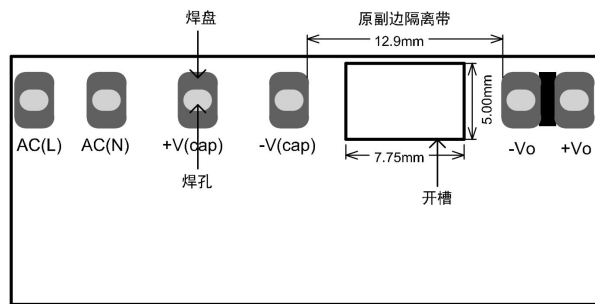

注：4、5脚隔离带侧开槽（非金属孔）；具体尺寸请参考外观尺寸图中的推荐焊孔设计。

- 注：
1. 输入输出端必须外接电解电容，详情请参照典型应用；
 2. 本型号为开板式，为满足安规要求模块初级和次级的外围元器件之间需保持至少 8.4mm 的安全距离；
 3. 除特殊说明外，本手册所有指标都在 $T_a=25^{\circ}\text{C}$ ，湿度 $<75\%$ ，推荐电路，标称输入电压(115V、230V 和 380V)和输出额定负载时测得；
 4. 本手册所有指标的测试方法均依据本公司企业标准；
 5. 我司可提供产品定制，具体需求可直接联系我司技术人员；
 6. 产品涉及法律法规：见“产品特点”、“EMC 特性”；
 7. 若产品涉及多品牌物料，存在颜色不同等差异请参考各厂商标准；
 8. 我司产品报废后需按照 ISO14001 及相关环境法律法规分类存放，并交由有资质的单位处理。
 9. 包装编号：58220480V