

AO15-BxxE 系列

15W, AC/DC 模块电源

产品描述

AO15-BxxE 系列—是为智能电网行业开发的符合电力行业标准的专用电源。该系列电源具有超宽输入电压范围、交直流两用、宽工作温度范围、高 EMS 等级、高可靠性、安全隔离等优点。产品安全可靠，EMC 性能好。适用于电力质量恶劣及可靠性要求高的智能电网场合，如智能输变电站，可用于微机保护设备、母线电压保护设备或需 110VDC 输入的有高可靠性要求的设备之中。



CE Report UK Report

EN62368-1

BS EN62368-1

产品特点

- 专业智能电网设计的电力行业专用电源
- 超薄设计，产品高度不超过 22mm
- 超宽输入电压范围：85-305VAC/88-430VDC
- 超宽工作温度范围：-40°C to +85°C
- 高可靠性、低纹波噪声
- EMI 性能满足 CISPR32/EN55032 CLASS B
- EMS 满足电力四级标准要求
- 满足 1.2/50us 5KV 冲击电压要求
- 符合 UL/IEC62368 认证标准

应用领域

- 微机保护
- 母线防护
- 智能输变电站

选型表

认证	型号	输出功率	标称输出电压及电流 (Vo/Io)	输出电压可调范围 ADJ (V)	效率 (230VAC, %/Typ.)	最大容性负载 (μF)
EN/BS EN	AO15-B03E	9.9W	3.3V/3000mA	2.97-3.63	71	12000
	AO15-B05E	15W	5V/3000mA	4.5-5.5	78	12000
	AO15-B12E	15.6W	12V/1300mA	10.8-13.2	83	5000
	AO15-B15E	15W	15V/1000mA	13.5-16.5	84	4000
	AO15-B24E	16.8W	24V/700mA	21.6-26.4	85	1000

AO15-BxxE 系列

15W, AC/DC 模块电源

产品特性

产品特性	项目	工作条件	Min.	Typ.	Max.	单位	
输入特性	输入电压范围	交流输入	85	--	305	VAC	
		直流输入	88	--	430	VDC	
	输入频率		47	--	440	Hz	
	输入电流	115VAC	--	--	370	mA	
		230VAC	--	--	220		
	冲击电流	115VAC	--	15	--	A	
		230VAC	--	30	--		
漏电流	277VAC	0.5mA RMS max.					
热插拔	不支持						
输出特性	输出电压精度	0% - 100% load	3.3V, 5V 输出	--	±2	--	%
			其它输出	--	±1	--	
	线性调节率	额定负载	3.3V, 5V 输出	--	±0.8	--	
			其它输出	--	±0.4	--	
	负载调节率	0% - 100%负载	--	±1	--		
	纹波噪声*	100MHz 带宽 (峰-峰值)	--	70	120	mV	
	待机功耗		--	--	0.5	W	
	温度漂移系数		--	--	±0.02	%/°C	
	短路保护	打嗝式, 可长期短路, 自恢复					
	过压保护	3.3V 输出	≤5.25V	输出电压钳位或打嗝			
		5V 输出	≤7V				
		12 输出	≤16V				
		15 输出	≤20.3V				
24V 输出		≤32.4V					
过流保护	≥120%Io, 自恢复						
最小负载		0	--	--	%		
启动时间		--	500	1000	ms		
掉电保持时间	115VAC 输入, Io=100%	--	20	--	ms		
	230VAC 输入, Io=100%	--	130	--			
通用特性	隔离电压	输入-输出	测试时间 1 分钟, 漏电流 < 10mA	4000	--	--	VAC
		输入-PE	测试时间 1 分钟, 漏电流 < 5mA	2000	--	--	
		输出-PE	测试时间 1 分钟, 漏电流 < 20mA	500	--	--	
	绝缘电阻	输入-输出	500VDC	100	--	--	MΩ
		输入-PE					
		输出-PE					
	冲击耐压	输入-输出	满足 5KV, 1.2/50us 冲击电压				
		输入-PE					
工作温度		-40	--	+85	°C		
存储温度		-40	--	+85			
存储湿度		--	--	90	%RH		

AO15-BxxE 系列

15W, AC/DC 模块电源

通用特性	海拔高度		--	--	5000	m	
	功率降额	自然风冷	-40°C to -25°C	2	--	--	% / °C
			+50°C to +70°C	2.5	--	--	
			+70°C to +85°C	1.2	--	--	
		强制风冷 风速 ≥0.7m/s	+60°C to +70°C	3	--	--	% / VAC
			+70°C to +85°C	2	--	--	
		安全等级	85VAC - 100VAC	1.33	--	--	% / Km
	277VAC - 305VAC		0.72	--	--		
	2000m-5000m		5	--	--		
	平均无故障时间 (MTBF)	CLASS II MIL-HDBK-217F@25°C >300,000 h					
物理特性	封装尺寸	87.50 x 50.00 x 22.00 mm					
	重量	3.3V/5V/12V	53g (Typ.)				
		15V/24V	58g (Typ.)				
	冷却方式	自然空冷					

注：*纹波和噪声的测试方法采用双绞线靠测法，同时终端需要并联 0.1uF 陶瓷电容与 100uF 电解电容，在 100MHZ 带宽下进行测量。

EMC 特性

EMC 特性	EMI	传导骚扰	CISPR32/EN55032	CLASS B	
		辐射骚扰	CISPR32/EN55032	CLASS B	
	EMS	静电放电	IEC/EN61000-4-2	Contact ±8KV / Air ±15KV	Perf. Criteria B
		辐射抗扰度	IEC/EN61000-4-3	10V/m	Perf. Criteria A
		脉冲群抗扰度	IEC/EN61000-4-4	±4KV	Perf. Criteria B
		浪涌抗扰度	IEC/EN61000-4-5	Line to line ±2KV/ line to ground ±4KV	Perf. Criteria B
		传导骚扰抗扰度	IEC/EN61000-4-6	10Vr.m.s	Perf. Criteria A
		电压暂降、跌落和短时中断抗扰度	IEC/EN61000-4-11	100% dip 1 periods, 30% dip 25 periods, 100% interruptions 250 periods	Perf. Criteria B

AO15-BxxE 系列

15W, AC/DC 模块电源

产品特性曲线

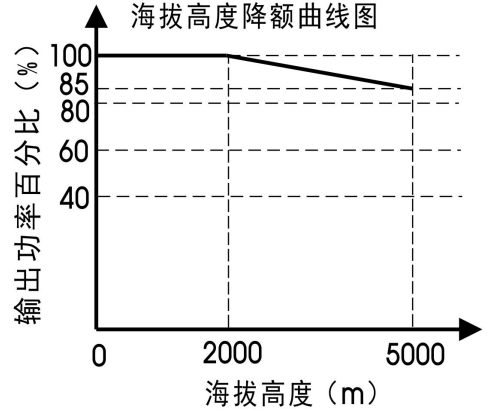
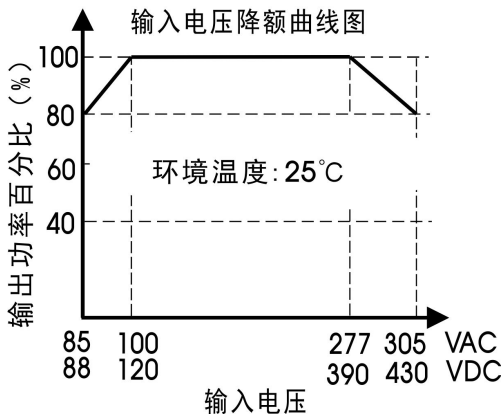
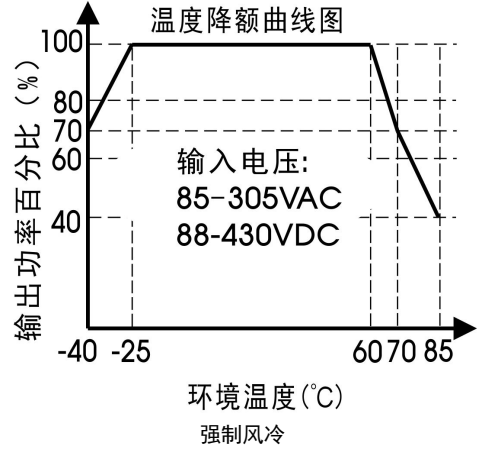
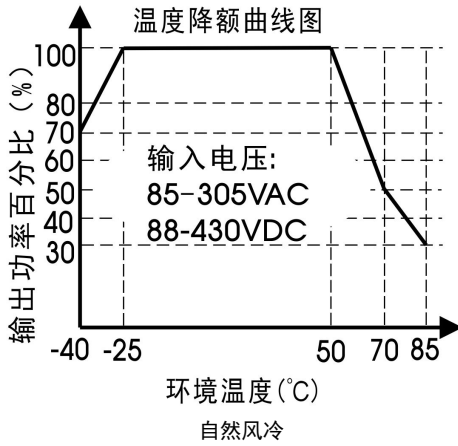

注: ①对于输入电压为 85-100VAC/277-305VAC/88-120VDC/390-430VDC, 需在温度降额的基础上进行电压降额;
②本产品适合在自然风冷却环境中使用。

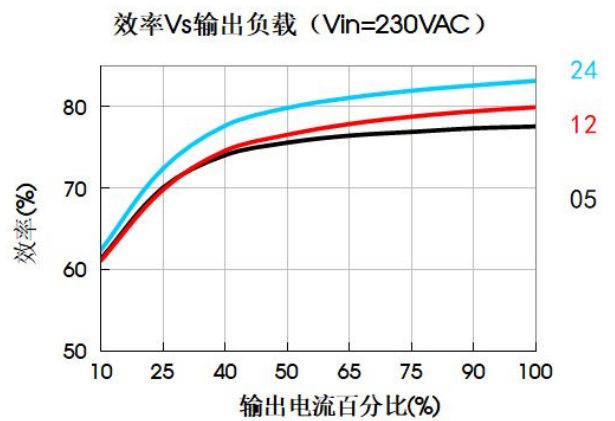
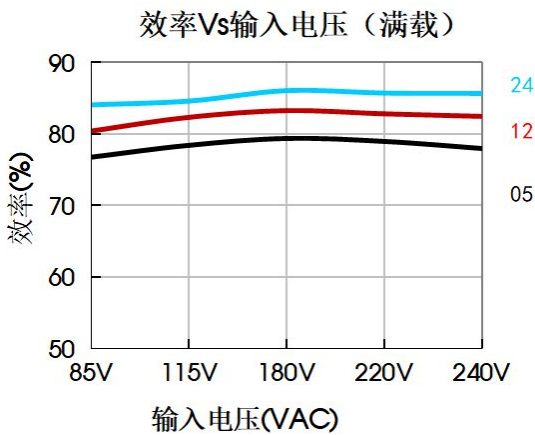

AO15-BxxE 系列

15W, AC/DC 模块电源

设计参考

1. 典型应用电路



图 1: 典型应用电路

型号	C1	C2	TVS
AO15-B03E	0.1 μ F/50V	100 μ F/50V	SMBJ7.0A
AO15-B05E			SMBJ7.0A
AO15-B12E			SMBJ20A
AO15-B15E			SMBJ20A
AO15-B24E			SMBJ30A

注：
输出滤波电容 C2 为电解电容，建议使用高频低阻电解电容，容量和流过的电流请参考各厂商提供的技术规格。电容耐压至少降额到 80%。C1 为陶瓷电容，去除高频噪声。
TVS 管在模块异常时保护后级电路，建议使用。

AO15-BxxE 系列

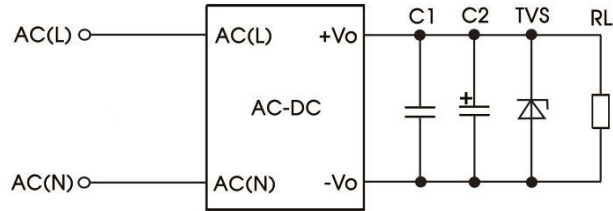
15W, AC/DC 模块电源

外观尺寸图、建议印刷版图

第三角投影

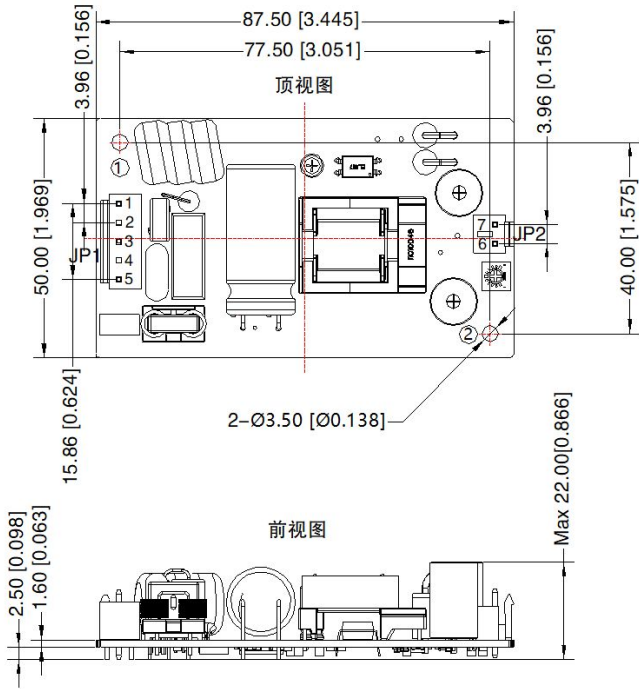

引脚方式			
连接器	引脚	功能	客户端连接器
JP1	1	PE	连接器: JST VHR 连接器端子: JST SVH-21T-P1.1 或等同品
	2	No Pin	
	3	AC(N)	
	4	No Pin	
	5	AC(L)	
JP2	6	+Vo	连接器: JST VHR 连接器端子: JST SVH-21T-P1.1 或等同品
	7	-Vo	

安装位置	螺丝规格	L(建议)	扭力(max)
① - ②	M3	6mm	0.4N·m

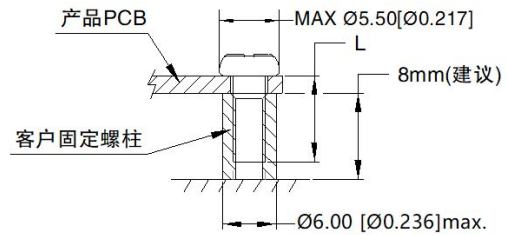

注:
尺寸单位: mm[inch]
未标注公差: ±0.50 [±0.020]
器件布局仅供参考, 具体以实物为准

注:

- 除特殊说明外, 本手册所有指标都在 $T_a=25^\circ\text{C}$, 湿度<75%, 标称输入电压和输出额定负载时测得;
- 本手册所有指标的测试方法均依据本公司企业标准;
- 我司可提供产品定制, 具体需求可直接联系我司技术人员;
- 产品涉及法律法规: 见“产品特点”、“EMC 特性”;
- 我司产品报废后需按照 ISO14001 及相关环境法律法规分类存放, 并交由有资质的单位处理。
- 包装包编号: 58220423V